

ВОЗДУХОДУВКА ДВУХСТУПЕНЧАТАЯ ZME SCB 802

ТЕХНИЧЕСКИЕ ХАРАКТЕРИСТИКИ

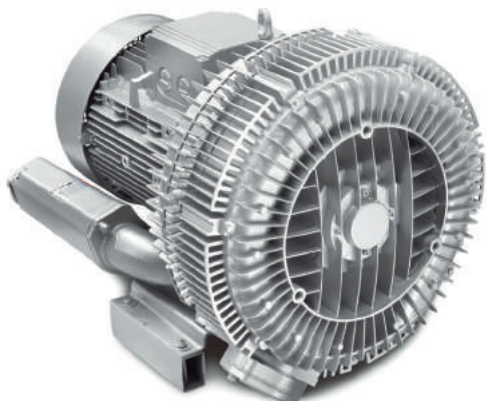

Модель	SCB 802 A3	
Производительность, м³/час	900	
Максимальный вакуум (отн.), мбар	-280	
Максимальное избыточное давление, мбар	370	
Частота, Гц	50	
Установленная мощность электродвигателя, кВт	11.0	
Напряжение питания, В	345Δ - 415Δ	600Y - 720Y
Сила тока, А	28.0Δ	16.2Y
Уровень шума, дБ (А)	74	
Вес, кг	110	



Для всех воздуходувок серии SCB опционально предлагаются перепускные (предохранительные) клапаны давления для ограничения давления нагнетания.

Для защиты воздуходувок от механических загрязнений предлагаются воздушные фильтры.

Спрашивайте эти и другие дополнительные аксессуары для воздуходувок у наших технических специалистов.

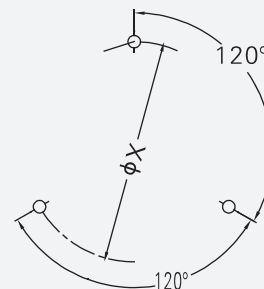
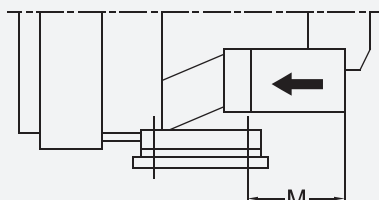
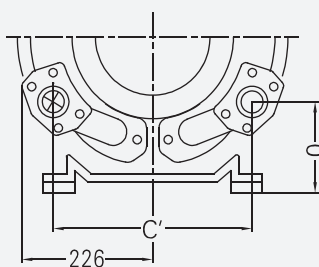
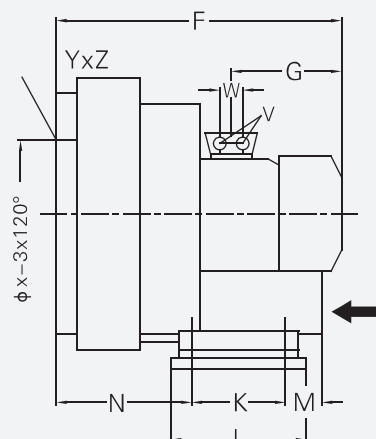
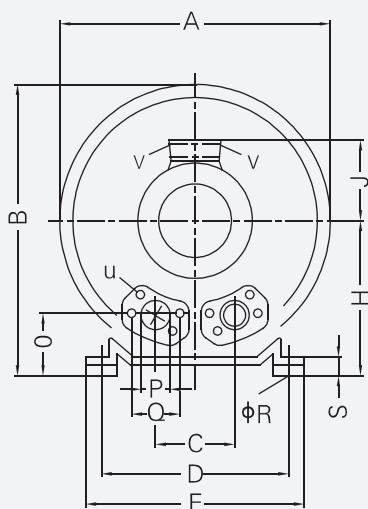

Модель	A	B	C'	D	E	F	G	H	J	K	L
SCB 802 A3	500	550	336	356	394	694	318	300	197	170	217
	M	N	O	ØP	ØR	S	V	W	ØX	YxZ	X-Holes
	312	212	165	65	15	66	4xM40x1.5	54	286	M12x20	0°/120°/249°

ВОЗДУХОДУВКА ДВУХСТУПЕНЧАТАЯ ZME SCB 802



ХАРАКТЕРИСТИКИ В РЕЖИМЕ ВАКУУМА

ХАРАКТЕРИСТИКИ В РЕЖИМЕ КОМПРЕССИИ

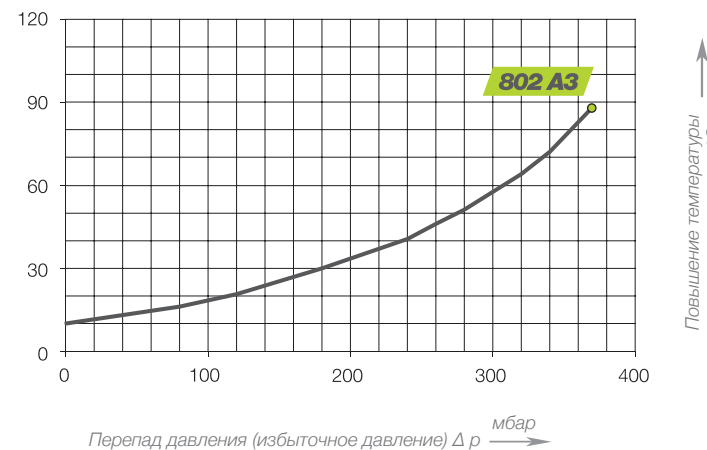
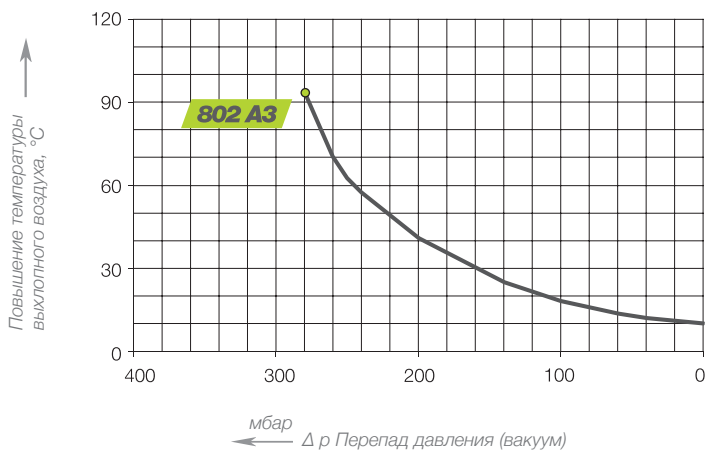
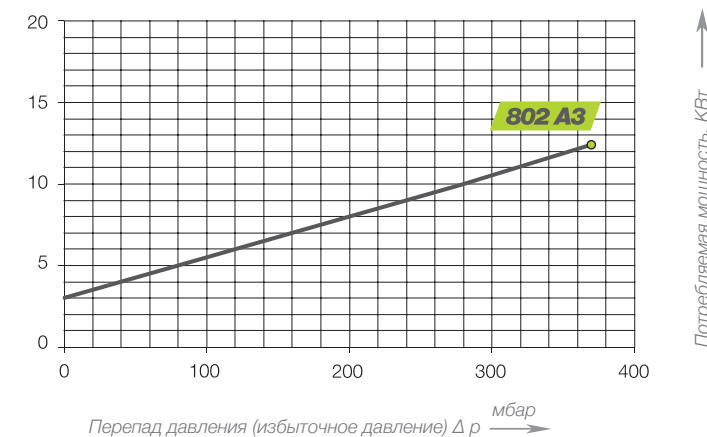
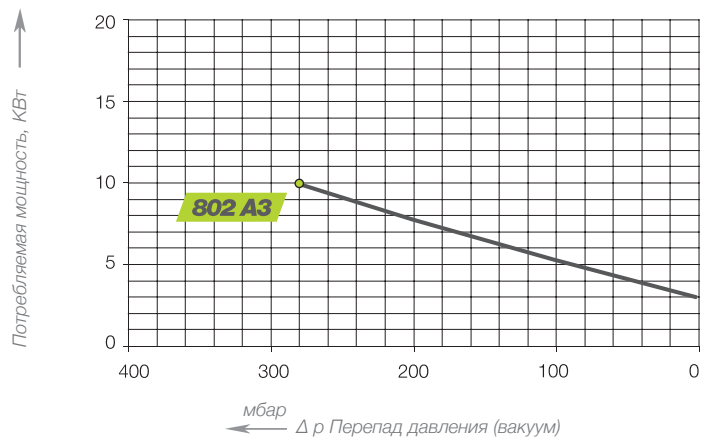
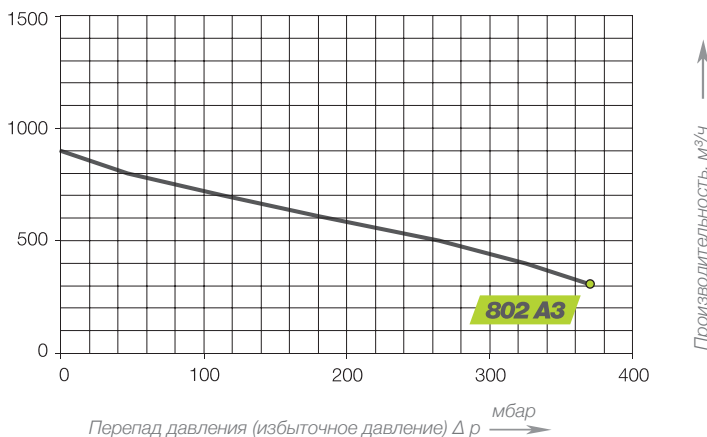
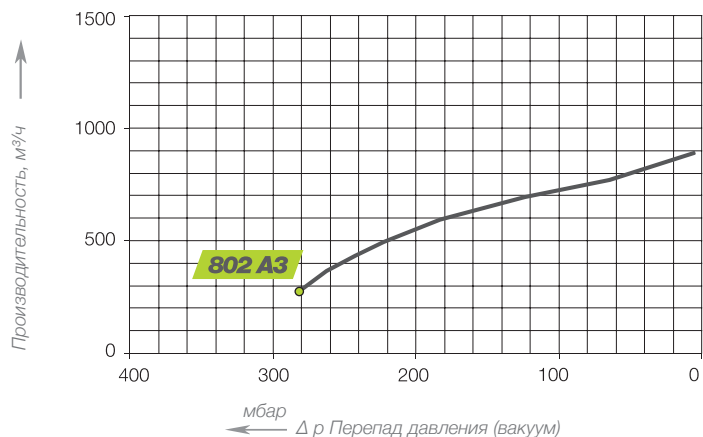

Воздуходувки серии SCB предназначены для продолжительного времени работы при заданных характеристиках как в режиме вакуумирования, так и в режиме нагнетания (компрессии).

Погрешность характеристик +/- 10%. Полный перепад давления указан при температуре 25 °C на всасывании и аналогичной температуре окружающей среды.

Для других значений температуры просим Вас проконсультироваться с нашими техническими специалистами.